

C . C . F

FILTRATION

Toutes les solutions mobiles de filtration et d'épuration d'air dans les milieux industriels ou les lieux hostiles.

Hottes Multipostes



Les «must» pour l'équipement de vos ateliers

Du standard au «sur mesure».

Tous les «plus» d'un vrai fabricant capable de s'adapter à vos besoins de production.

La filtration d'air est indispensable dans pratiquement tous les secteurs d'activité, automobile, aéronautique, spatial, électricité, électronique, imprimerie, joaillerie, médical, militaire, télécommunication etc.

C . C . F

FILTRATION

Centrale d'aspiration multipostes

Les centrales d'aspirations sont généralement utilisées pour les besoins de filtration nécessitant des bras d'aspiration ou accessoires.

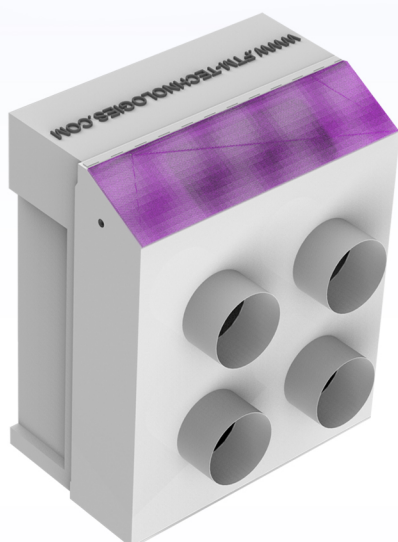

Hotte tentaculaire HI4P4S

Centrale d'aspiration avec 4 entrées de diamètre 80mm, livrée avec 4x3 M de tuyaux pvc annelé.

Peut être utilisée en recyclage ou rejet extérieur.

Débit variable - De 50 à 450 m³/h

Puissance - 270 W

L x P x H mm - 350 x 200 x 430 mm

Poids - 9 Kg

Alimentation - 230 V / 50 Hz

Entretien - Changement périodique du filtre.



Les accessoires

Se pose directement sur le poste de travail, ne nécessite pas d'installation, se connecte simplement à l'aide d'un tuyau diamètre 80 mm.

Faible épaisseur: 8mm

Caractéristiques techniques

Surface d'aspiration: 250 x 210 mm

Tôle peinture époxy.

C . C . F

FILTRATION

Centrale d'aspiration multipostes

Les centrales d'aspirations sont généralement utilisées pour les besoins de filtration nécessitant des bras d'aspiration ou accessoires.



Hotte tentaculaire HI4P6S

Petite visière en pvc translucide, permet également de canaliser le flux.
Ouverture 340 x 260 mm.

Utilisation: Manipulation de produits, possibilité d'appliquer ces produits en bombes aérosols ou spray, convient aux machines dégageant des fumées légères.

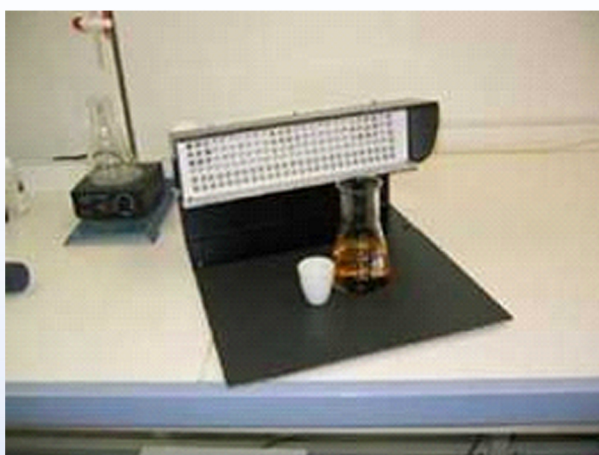

Les accessoires

Platine aspirante AP1.

Dégage le plan de travail.

Capte les vapeurs de solvants lourds et fumées.

Se pose directement sur le poste de travail, la visière réglable permet de canaliser le flux

Caractéristiques techniques

L x l x H mm - 410 x 350 x 200 mm

Poids - 6 Kg

3 offices d'extraction sont à l'arrière.

C . C . F

FILTRATION

Bras articulés pour HI4P4S

Les hottes d'appoint sont généralement utilisées pour les petits besoins de filtration. La HI8 se décline en deux modèles, à débit fixe ou variable avec, sur ces deux modèles une possibilité de fixation sur bras articulé.

Bras à friction



Ces bras d'aspiration constituent un vrai système de bras extracteurs avec tous les accessoires de raccordement et d'aspiration, soit sur table, soit sur mur ou plafond. Voulant toujours être au "top" de la qualité, nous avons doté les articulations de joints à friction avec roulements à billes rotatifs sur 360°.



Leurs accessoires se divisent en deux diamètres 50 mm et 75 mm. Pour les gammes "PP" en polypropylène un seul diamètre 75 mm est proposé. Par ailleurs tous les bras extracteurs sont proposés dans un assortiment de longueurs différentes permettant toutes les combinaisons possibles. Notre gamme est particulièrement adaptée aux installations fixes.

Les accessoires



Buse longue
150 mm



Buse rectangulaire
157x93 mm



Buse ronde
diamètre 119 mm

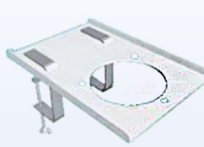

Régulateur
Obtuteur



9 segments rotules
longueur 301 mm

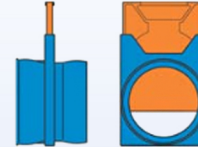

Support table-étagère
Fixation par 2 joints

C . C . F FILTRATION

Modèles 50 & 75

Modèles avec une, deux ou trois articulations. Montage plafonnier.

Référence avec trois articulations				Dimension (mm)			Poids
Standard	PP	ESD	ATEX	A	B	Ø C	kg
MT 1000-50	-	ES	-	400	300	50	1,50
MT 1300-50	-	ES	-	550	450	50	1,65
MT 1500-50	-	ES	-	750	450	50	1,70
MT 1000-75	PP	ES	EX	400	300	75	2,25
MT 1300-75	PP	ES	EX	550	450	75	2,60
MT 1500-75	PP	ES	EX	750	450	75	2,75
MT 2000-75	PP	ES	EX	1000	650	75	3,25
Référence avec deux articulations							
MT 650-50	-	ES	-	300	-	50	1,00
MT 750-50	-	ES	-	450	-	50	1,10

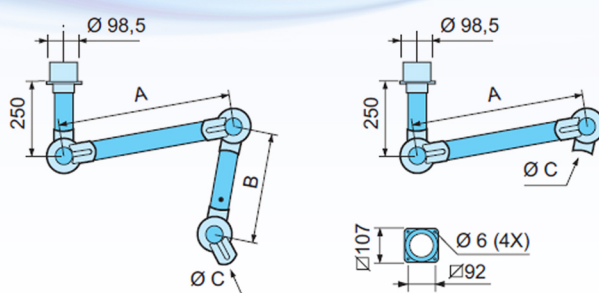

Montage mural

Référence avec trois articulations				Dimension (mm)			Poids
Standard	PP	ESD	ATEX	A	B	Ø C	kg
MV 1000-50	-	ES	-	400	300	50	3,65
MV 1300-50	-	ES	-	550	450	50	3,80
MV 1500-50	-	ES	-	750	450	50	3,85
MV 1000-75	PP	ES	EX	400	300	75	4,40
MV 1300-75	PP	ES	EX	550	450	75	4,75
MV 1500-75	PP	ES	EX	750	450	75	4,90
MV 2000-75	PP	ES	EX	1000	650	75	5,40
Référence avec deux articulations							
MV 650-50	-	ES	-	300	-	50	3,15
MV 750-50	-	ES	-	450	-	50	3,25

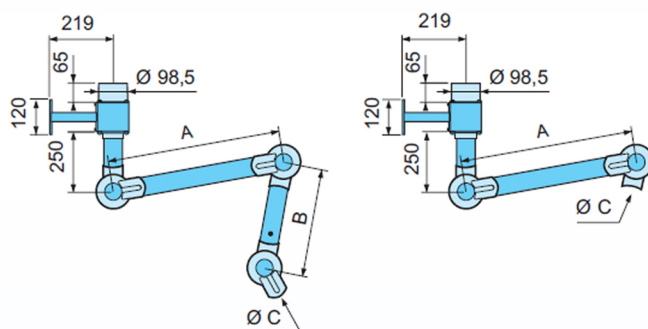

Les extracteurs avec la référence MV sont toujours livrés avec une fixation murale

Montage sur table

Référence avec trois articulations				Dimension (mm)			Poids
Standard	PP	ESD	ATEX	A	B	Ø C	kg
MB 1000-50	-	ES	-	400	300	50	1,50
MB 1300-50	-	ES	-	550	450	50	1,65
MB 1500-50	-	ES	-	750	450	50	1,70
MB 1000-75	PP	ES	EX	400	300	75	2,25
MB 1300-75	PP	ES	EX	550	450	75	2,60
MB 1500-75	PP	ES	EX	750	450	75	2,75
Référence avec deux articulations							
MB 650-50	-	ES	-	300	-	50	1,00
MB 750-50	-	ES	-	450	-	50	1,10

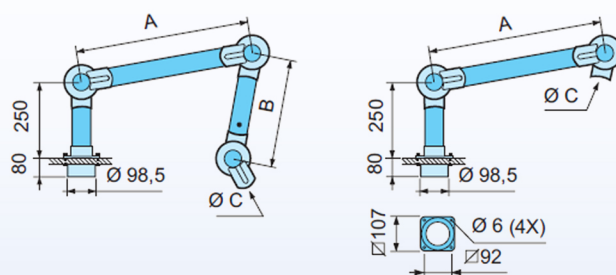

Modèle avec une articulation

Montage sur table

Référence	Poids kg
MBC 700-50 ES	0,80

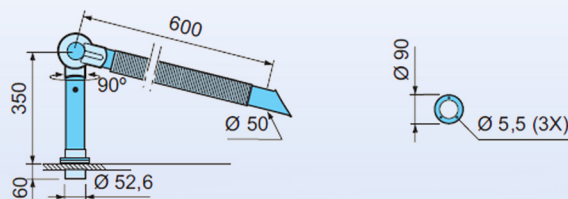

Les extracteurs avec la référence MB sont toujours livrés avec une plaque de fixation

C . C . F

FILTRATION

Bras articulés pour HI4P4S

Les hottes d'appoint sont généralement utilisées pour les petits besoins de filtration. La HI8 se décline en deux modèles, à débit fixe ou variable avec, sur ces deux modèles une possibilité de fixation sur bras articulé.



Bras Locline

Les bras d'aspiration à segments sont très innovants pour les installations mobiles ou provisoires.

Ajustables à la main, très faciles à positionner grâce à leur conception à base de segments, il est possible de les rallonger ou de les diminuer.

Leur gamme est enrichie par plusieurs modèles de buses d'aspiration ainsi de consoles ou de supports de table. Son diamètre extérieur est de 74,5 mm et son rayon de courbure minimum est de 146 mm.

Les accessoires standards & ESD



Buse longue
150 mm



Buse rectangulaire
157x93 mm



Buse ronde
diamètre 119 mm

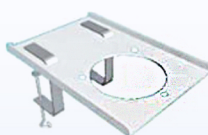

Régulateur
Obturbateur



9 segments rotules
longueur 301 mm

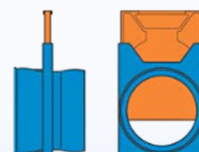

Support table-étagère
Fixation par 2 joints

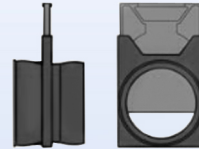
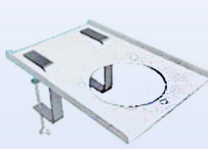

C . C . F

FILTRATION

Différents exemples d'application des bras
Système multiposte pour laboratoire.

Aspiration
via bras à segments.
(produits légers)



Aspiration
via AP2 (produits lourds).
Pas de mise en oeuvre,
simplement à poser
sur le poste.

Aspiration
multipostes HI4P4S.